

Vivadens

IT

Caldaie murali a gas a condensazione

MCR-P 24/28 BIC PLUS



Istruzioni Utilizzo

Indice

1	Sicurezza	4
	1.1 Istruzioni generali per la sicurezza	4
	1.2 Raccomandazioni	5
	1.3 Responsabilità	6
	1.3.1 Responsabilità del produttore	6
	1.3.2 Responsabilità dell'installatore	6
	1.3.3 Responsabilità dell'utente	7
2	A proposito del presente manuale	8
	2.1 Simboli utilizzati	8
	2.2 Abbreviazioni	8
3	Specifiche tecniche	9
	3.1 Omologazioni	9
	3.1.1 Certificazioni	9
	3.2 Dati tecnici	9
4	Descrizione del prodotto	12
	4.1 Descrizione generale	12
5	Funzionamento	13
	5.1 Pannello di comando	13
	5.2 Messa in funzione della caldaia	14
	5.3 Arrestare la caldaia	14
	5.4 Protezione antigelo	14
	5.5 Modifica delle impostazioni	15
	5.5.1 Modificare la temperatura di riscaldamento	15
	5.5.2 Modifica della regolazione comfort (ECO)	16
	5.5.3 Arrestare il riscaldamento centralizzato o attivare la modalità Estate	17
	5.5.4 Modificare la temperatura dell'acqua calda sanitaria	18
	5.5.5 Arrestare la produzione di acqua calda sanitaria	19
	5.5.6 Altre regolazioni	19

5.6	Visualizzazione dei valori misurati	21
6	Controllo e manutenzione	22
6.1	Prescrizioni generali	22
6.2	Verifiche periodiche	22
6.3	Riempimento dell'impianto	23
6.4	Spurgo del riscaldamento	24
7	In caso di cattivo funzionamento	27
7.1	Codici guasto	27
7.1.1	E01 - E02 - E07 - E09	27
7.1.2	E04	27
7.1.3	Altri codici guasto	27
7.1.4	Prima di rivolgersi all'assistenza	28
7.2	Problemi e rimedi	29
8	Smaltimento	31
8.1	Smaltimento/Riciclaggio	31
9	Risparmio di energia	32
9.1	Risparmio di energia	32
9.1.1	Consigli per il risparmio energetico	32
9.1.2	Termostato ambiente e regolazioni	32
10	Garanzia	34
10.1	Generalità	34
10.2	Condizioni di garanzia	34
11	Allegato	35
11.1	Informazioni su ErP	35
11.1.1	Scheda prodotto	35
11.1.2	Scheda insieme	36

1 Sicurezza

1.1 Istruzioni generali per la sicurezza



PERICOLO

Questo apparecchio può essere utilizzato da bambini di età pari o superiore a 8 anni e da persone aventi capacità fisiche, sensoriali o mentali ridotte oppure prive di esperienza e di conoscenza, a patto che siano adeguatamente sorvegliate, che siano state loro fornite istruzioni relative all'utilizzo dell'apparecchio in tutta sicurezza e che siano stati valutati i rischi incorsi. I bambini non devono giocare con l'apparecchio. La pulizia e la manutenzione a carico dell'utente non devono essere eseguite da bambini non sorvegliati.



ATTENZIONE

Gli interventi di assemblaggio, installazione e manutenzione dell'impianto possono essere eseguiti esclusivamente da personale qualificato.



PERICOLO

In caso di odore di gas:

1. Non utilizzare fiamme libere, non fumare, non azionare contatti o interruttori elettrici (campanelli, luci, motori, ascensori, ecc.).
2. Interrompere l'alimentazione del gas.
3. Aprire le finestre.
4. Evacuare i locali.
5. Rivolgersi all'installatore.



PERICOLO

In caso di esalazioni di fumo:

1. Spegnerne l'apparecchio.
2. Aprire le finestre.
3. Evacuare i locali.
4. Rivolgersi all'installatore.

**AVVERTENZA**

A seconda delle regolazioni dell'apparecchio:

- ▶ La temperatura dei condotti dei fumi può superare i 60 °C.
- ▶ La temperatura dei radiatori può raggiungere i 85 °C.
- ▶ La temperatura dell'acqua calda sanitaria può raggiungere i 65 °C.

**ATTENZIONE**

Non lasciare l'apparecchio senza manutenzione:

- ▶ Per un funzionamento ottimale e in tutta sicurezza, far controllare regolarmente la caldaia da un professionista qualificato.

1.2 Raccomandazioni

**AVVERTENZA**

Solo il servizio tecnico autorizzato può intervenire sull'apparecchio e sull'impianto.

- ▶ Verificare regolarmente la pressione dell'acqua dell'impianto (pressione minima 0.8 bar, pressione consigliata compresa tra 0.8 e 1.5 bar).
- ▶ L'apparecchio deve essere accessibile in qualsiasi momento.
- ▶ Non rimuovere nè coprire le etichette e targhette di identificazione apposte sugli apparecchi. Le etichette e le targhette di identificazione devono essere leggibili per tutta la durata di vita dell'apparecchio.
- ▶ Scegliere la modalità Estate o Antigelo piuttosto che togliere tensione l'apparecchio, per garantire le funzioni seguenti:
 - Anti bloccaggio delle pompe
 - Protezione antigelo

1.3 Responsabilità

1.3.1. Responsabilità del produttore

I nostri prodotti sono fabbricati nel rispetto dei requisiti delle diverse Direttive Europee applicabili. Sono pertanto forniti con marcatura **CE** e di tutta la documentazione necessaria.

L'interesse per la qualità dei nostri prodotti ci spinge al loro costante miglioramento. Ci riserviamo pertanto il diritto di modificare in qualsiasi momento le caratteristiche indicate nel presente documento.

La nostra responsabilità in qualità di produttore non potrà essere reclamata nei casi seguenti:

- ▶ Mancata osservanza delle istruzioni d'uso dell'apparecchio.
- ▶ Mancata o insufficiente manutenzione dell'apparecchio.
- ▶ Mancato rispetto delle istruzioni d'installazione dell'apparecchio.

1.3.2. Responsabilità dell'installatore

L'installatore si assume la responsabilità dell'installazione e di avvertire il CAT autorizzato di effettuare la prima accensione. Inoltre deve rispettare le seguenti prescrizioni:

- ▶ Leggere e rispettare le prescrizioni riportate nelle istruzioni fornite con l'apparecchio.
- ▶ Realizzare l'impianto in conformità alle Vigenti Leggi, Norme e prescrizioni Nazionali e locali.
- ▶ Fare eseguire la prima messa in funzione da un CAT autorizzato e controllare tutti i punti necessari.
- ▶ Illustrare l'installazione all'utente.
- ▶ Avvertire l'utente circa l'obbligo di controllo e manutenzione dell'apparecchio.
- ▶ Consegnare all'utente tutti i manuali di istruzione.

1.3.3. Responsabilità dell'utente

Per garantire un funzionamento ottimale dell'apparecchio, l'utente deve rispettare le seguenti prescrizioni:

- ▶ Leggere e rispettare le prescrizioni riportate nelle istruzioni fornite con l'apparecchio.
- ▶ Rivolgersi a professionisti qualificati per realizzare l'installazione ed eseguire la prima messa in funzione.
- ▶ Chiedere all'installatore di illustrare l'impianto.
- ▶ Effettuare ispezioni e manutenzioni necessarie da un professionista qualificato.
- ▶ Conservare le istruzioni in buono stato vicino all'apparecchio.

Questo apparecchio non è stato realizzato per essere utilizzato da persone (incluso bambini) le cui capacità fisiche, sensoriali o mentali siano ridotte. Neanche da persone senza esperienza o conoscenze, a meno che loro non possano avvalersi di una persona esperta e/o della lettura delle istruzioni, che preceda l'utilizzo dell'apparecchio.

Per evitare situazioni pericolose, se il cavo di alimentazione è danneggiato la sostituzione deve essere eseguita dal produttore o dal relativo concessionario oppure da personale qualificato.

2 A proposito del presente manuale

2.1 Simboli utilizzati

Nelle presenti istruzioni vengono utilizzati vari livelli di pericolo per attirare l'attenzione su indicazioni particolari. Speriamo in questo modo di garantire la sicurezza dell'utente, evitando qualsiasi problema e assicurando il buon funzionamento dell'apparecchio.



PERICOLO

Segnala un rischio dovuto a situazione pericolosa che potrebbe causare gravi danni e/o ferite alle persone.



AVVERTENZA

Segnala un rischio dovuto a situazione pericolosa che potrebbe causare lievi danni e/o ferite alle persone.



ATTENZIONE

Segnala un rischio di danni materiali.



Segnala un'informazione importante.



Segnala un rinvio ad altre istruzioni o ad altre pagine delle istruzioni.

2.2 Abbreviazioni

- ▶ **ACS:** Acqua Calda Sanitaria.
- ▶ **CDI:** Comando a distanza interattivo.
- ▶ **CDC:** Comando a distanza comunicante.
- ▶ **Hi :** Potere calorifico inferiore PCI.
- ▶ **Hs:** Potere calorifico superiore PCS.

3 Specifiche tecniche

3.1 Omologazioni

3.1.1. Certificazioni

N. di identificazione CE	PIN 0063BQ3009
NOx	< 60 mg/kWh
Tipo di collegamento	In canna fumaria: B ₂₃
	Mandata di fumi: C ₁₃ ,C ₃₃ ,C ₄₃ ,C ₅₃ ,C ₆₃ ,C ₈₃ , C ₉₃

3.2 Dati tecnici

Tipo caldaia		MCR-P BIC PLUS	
Limiti di potenza (Pn) Regime Riscaldamento (80/60 °C)	minimo-massimo	kW	5,5 - 23,8
	Regolazione di fabbrica	kW	17,8
Limiti di potenza (Pn) Regime Riscaldamento (50/30 °C)	minimo-massimo	kW	6,3 - 25,0
	Regolazione di fabbrica	kW	19,4
Potenza utile nominale (Pn) ACS	minimo-massimo	kW	5,5 - 27,4
	Regolazione di fabbrica	kW	27,4
Portata gas alla potenza utile (15 °C - 1013 mbar) (max)	Metano G20	m ³ /h	2,96
	Metano G25	m ³ /h	3,45
	Propano (G31)	m ³ /h	1,15
Rendimento riscaldamento a pieno carico (Hi) (80/60 °C) (92/42/EEG)		%	99,1
Rendimento riscaldamento a pieno carico (Hi) A/R=50/30 °C (EN15502)		%	104,4
Rendimento riscaldamento a carico parziale (Hi) (Temperatura ritorno 60°C)		%	94,3
Rendimento riscaldamento a carico parziale (Hi) (92/42/EEG)(Temperatura ritorno 30°C)		%	110,2
Rendimento riscaldamento a pieno carico (Hs) (80/60 °C) (92/42/EEG)		%	89,3
Rendimento riscaldamento a pieno carico (Hs) (50/30 °C) (EN15502)		%	94,0
Rendimento riscaldamento a carico parziale (Hs) (Temperatura ritorno 60°C)		%	84,9
Rendimento riscaldamento a carico parziale (Hs) (92/42/EEG)(Temperatura ritorno 30°C)		%	99,3
Peso a vuoto, senza supporto posteriore e coperchio anteriore		kg	67
Circuito di riscaldamento			
Prevalenza circuito riscaldamento (ΔT = 20 K)		mbar ⁽¹⁾	240
Temperatura di mandata		°C	75
Temperatura massima (Interruzione termostato di sicurezza)		°C	110
Perdite all'arresto (ΔT = 30 °C)		W	86
Pressione di esercizio dell'acqua PMS max		bar (MPa)	3
(1) 1 mbar = 100 Pa, 1 daPa = 1 mmCA			
(2) Bassa temperatura: temperatura di ritorno (all'entrata della caldaia) per le caldaie a condensazione 30°C, per gli apparecchi a bassa temperatura 37°C e per gli altri apparecchi 50°C			
(3) Regime ad alta temperatura: temperatura di ritorno all'entrata della caldaia 60°C e temperatura di mandata all'uscita della caldaia 80°C			

Tipo caldaia		MCR-P BIC PLUS	
Vaso espansione	litri		8
Pressione di precarica del vaso	bar (MPa)		1
Pressione minima di funzionamento	bar (MPa)		0,8
Contenuto acqua	litri		1,8
Circuito acqua calda sanitaria			
Temperatura nominale mandata	°C		60
Pressione nominale massima acqua fredda	bar (MPa)		8
Pressione minima per 11 l/min	bar (MPa)		0,5
Riserva d'acqua (bollitore puffer)	litri		40
Circuito prodotti di combustione			
Diametro di collegamento	mm		60/100
Portata massima dei fumi (min/max)	kg/h		10/47
Temperatura dei fumi 80/60	°C		95
Prevalenza residuale al ventilatore	Pa ⁽¹⁾		100
pH dell'acqua di condensazione 50/30			1 - 7
Caratteristiche elettriche			
Tensione di alimentazione (50 Hz)	V		230
Potenza assorbita	W		153
Potenza elettrica circolatore	W		128
Potenza elettrica ausiliaria (potenza nominale, senza circolatore di riscaldamento)	W		25
Grado di protezione			IPX4D
Parametri tecnici			
Caldaia a condensazione			Sì
Caldaia a bassa temperatura ⁽²⁾			No
Caldaia B1			No
Apparecchio di cogenerazione per il riscaldamento d'ambiente			No
Apparecchio di riscaldamento misto			Sì
Potenza termica nominale	<i>P_{rated}</i>	kW	24
Potenza termica utile a potenza termica nominale e regime ad alta temperatura ⁽³⁾	<i>P₄</i>	kW	23,8
Potenza termica utile al 30% della potenza termica nominale e regime a bassa temperatura ⁽²⁾	<i>P₁</i>	kW	7,9
Efficienza energetica stagionale del riscaldamento d'ambiente	<i>η_s</i>	%	94
Rendimento utile a potenza termica nominale e regime ad alta temperatura ⁽³⁾	<i>η₄</i>	%	89,3
Rendimento utile al 30% della potenza termica nominale e regime a bassa temperatura ⁽²⁾	<i>η₁</i>	%	99,3
Consumo ausiliario di elettricità			
Potenza massima	<i>el_{max}</i>	kW	0,025
Primo stadio	<i>el_{min}</i>	kW	0,025
Modo standby	<i>P_{SB}</i>	kW	0,003
Altri elementi			
Dispersione termica in standby	<i>P_{stby}</i>	kW	0,057
Consumo energetico del bruciatore di accensione	<i>P_{ign}</i>	kW	-
Consumo energetico annuo	<i>Q_{HE}</i>	kWh GJ	73
Livello di potenza sonora, all'interno	<i>L_{WA}</i>	dB	47
(1) 1 mbar = 100 Pa, 1 daPa = 1 mmCA			
(2) Bassa temperatura: temperatura di ritorno (all'entrata della caldaia) per le caldaie a condensazione 30°C, per gli apparecchi a bassa temperatura 37°C e per gli altri apparecchi 50°C			
(3) Regime ad alta temperatura: temperatura di ritorno all'entrata della caldaia 60°C e temperatura di mandata all'uscita della caldaia 80°C			

Tipo caldaia		MCR-P BIC PLUS	
Emissioni di ossidi di azoto	NO _x	mg/kWh	59
Parametri dell'acqua calda sanitaria			
Profilo di carico dichiarato			XXL
Consumo quotidiano di energia elettrica	Q_{elec}	kWh	0,231
Consumo energetico annuo	AEC	kWh	51
Efficienza energetica di riscaldamento dell'acqua	η_{wh}	%	74
Consumo quotidiano di combustibile	Q_{fuel}	kWh	32,373
Consumo annuo di combustibile	AFC	GJ	26
(1) 1 mbar = 100 Pa, 1 daPa = 1 mmCA (2) Bassa temperatura: temperatura di ritorno (all'entrata della caldaia) per le caldaie a condensazione 30°C, per gli apparecchi a bassa temperatura 37°C e per gli altri apparecchi 50°C (3) Regime ad alta temperatura: temperatura di ritorno all'entrata della caldaia 60°C e temperatura di mandata all'uscita della caldaia 80°C			



Vedere quarta di copertina per i dettagli sui contatti.

4 Descrizione del prodotto

4.1 Descrizione generale

Caldaie murali a gas a condensazione



- ▶ Riscaldamento e produzione di acqua calda sanitaria con bollitore integrato.
- ▶ Riscaldamento ad alto rendimento.
- ▶ Basse emissioni inquinanti.
- ▶ Evacuazione dei fumi mediante raccordo tipo bocchetta di ventilazione, canna fumaria, bi-flusso o 3CE.

5 Funzionamento

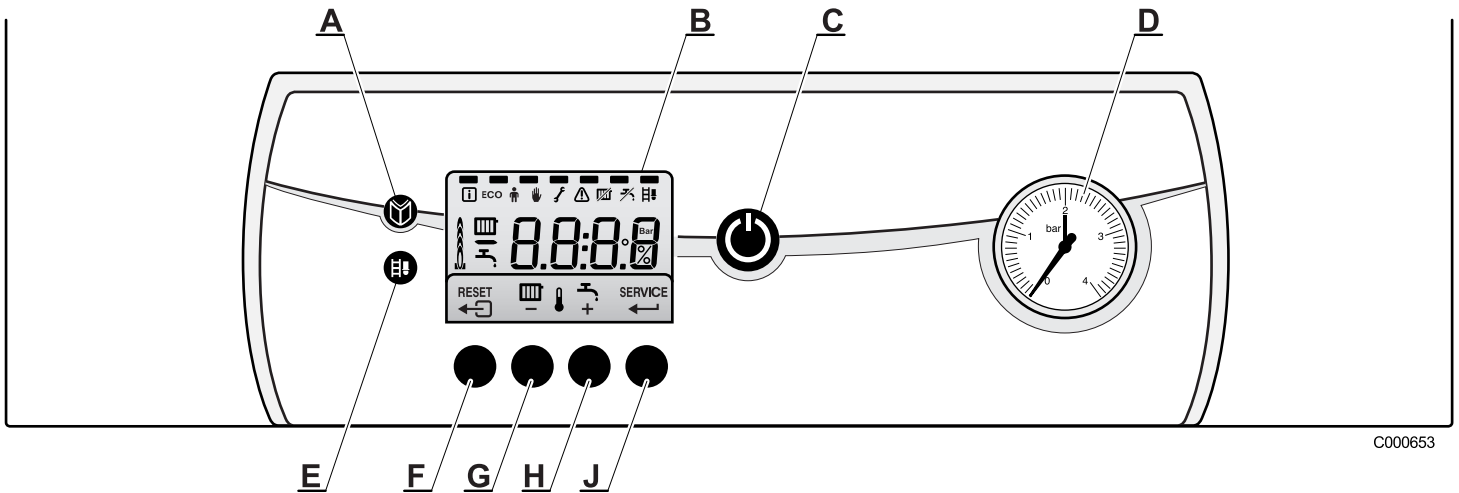
5.1 Pannello di comando



C000653

- A** Tasto menu
- B** Display
- C** Interruttore generale Acceso/Spento
- D** Manometro meccanico
- E** Tasto spazzacamino
- F** Tasto  o **RESET**
- G** Tasto temperatura di riscaldamento o -
- H** Tasto temperatura ACS o +
- J** Tasto **SERVICE** o 

Il display indica lo stato di funzionamento della caldaia e gli eventuali errori. I simboli collocati sui tasti di funzione indicano la funzione attuale.

Premendo un qualunque tasto, il display visualizza lo stato della caldaia in quel momento e il codice di comando selezionato. In caso di guasto, il codice corrispondente resta visualizzato.

5.2 Messa in funzione della caldaia

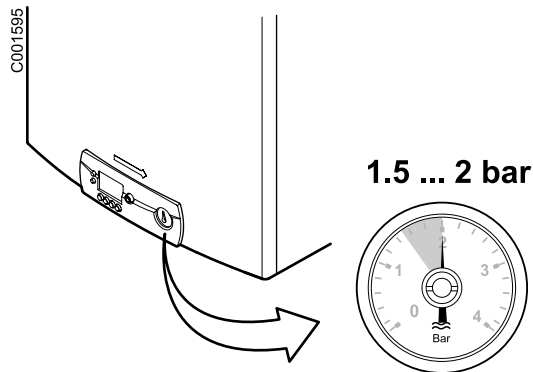

1. Verificare la pressione dell'acqua nell'impianto.
2. Aprire il rubinetto del gas.

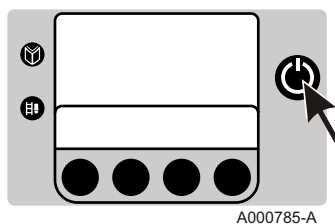

3. Azionare l'interruttore On/Off della caldaia.
4. Il ciclo di avvio inizia. Dura 2 minuti e non può essere interrotto. Durante la fase di inizio, il display visualizza le seguenti informazioni:

F□:XX: Versione software

P□:XX: Versione parametro

I numeri di versione vengono visualizzati alternativamente.

5. Al termine del ciclo di avvio, il display indica **0**. La caldaia è ora operativa.

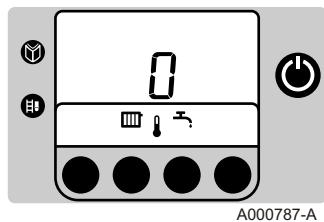

5.3 Arrestare la caldaia

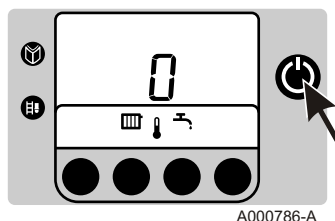

1. Azionare l'interruttore On/Off della caldaia.
2. Interrompere l'alimentazione elettrica della caldaia.
3. Chiudere il rubinetto di ingresso gas.
4. Garantire protezione contro il gelo.

5.4 Protezione antigelo

In presenza di un impianto classico, si consiglia di regolare il termostato caldaia su un valore inferiore a 10°C.

Mettere la caldaia in modalità economica mediante il parametro **P**4, disattivando in questo modo la modalità di mantenimento in temperatura.

Una protezione antigelo dell'impianto e dell'ambiente è assicurata in caso di assenza.

Se la temperatura dell'acqua di riscaldamento centralizzato della caldaia si abbassa troppo, entra in funzione il dispositivo di protezione integrato:

- ▶ Se la temperatura dell'acqua è inferiore a 7 °C, si attiva la pompa di circolazione.
- ▶ Se la temperatura dell'acqua è inferiore a 3 °C, la caldaia si attiva.
- ▶ Se la temperatura dell'acqua è superiore a 10 °C, la caldaia si spegne e la pompa di circolazione gira ancora per 15 minuti.



ATTENZIONE

Si tratta di un dispositivo di sicurezza per la sola caldaia e non per l'impianto.



ATTENZIONE

Se è attivo un termostato ambiente, collegato mediante i connettori 7 e 8, la caldaia funzionerà in maniera permanente per raggiungere il punto di regolazione di mandata.

5.5 Modifica delle impostazioni

5.5.1. Modificare la temperatura di riscaldamento

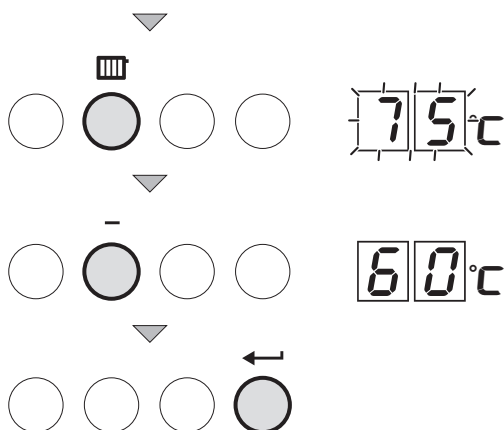
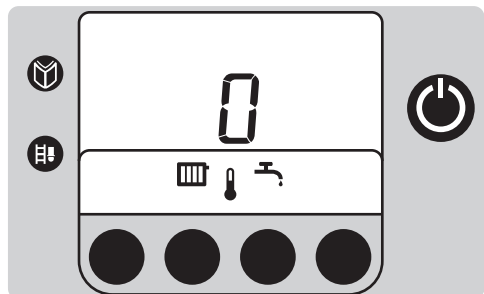



T000147-A





In presenza di una sonda esterna o di una regolazione OpenTherm, la temperatura di mandata riscaldamento viene regolata automaticamente.

In estate, è possibile ridurre la temperatura di mandata riscaldamento mantenendo il comfort. Per fare ciò, procedere come segue:

1. Premere il tasto .
- Il display visualizza il simbolo  e la temperatura corrente.
2. Utilizzare i tasti **[+]** e **[-]** per modificare il valore del parametro.
3. Per confermare il nuovo valore, premere il tasto .



È anche possibile modificare questa regolazione per mezzo del parametro .  Vedere capitolo: "Altre regolazioni", pagina 19.

5.5.2. Modifica della regolazione comfort (ECO)

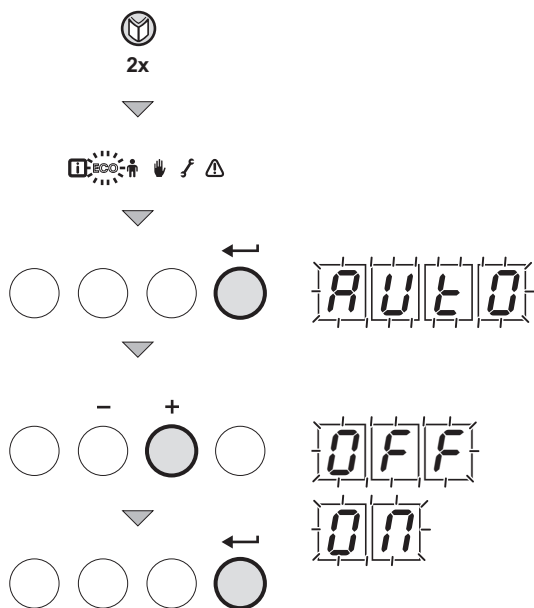

T000148-B

L'utente può controllare o modificare le 3 regolazioni seguenti:

- ▶ ON = Attivazione della regolazione economica.
- ▶ OFF = Attivazione della regolazione comfort.
- ▶ AUTO = Regolazione in funzione del regolatore (Regolazione di fabbrica).

1. Premere 1 volte il tasto . Il simbolo lampeggia.
2. Premere una seconda volta il tasto . Il simbolo **ECO** lampeggia.
3. Per confermare, premere il tasto .
4. Lo stato di funzionamento attuale è visualizzato sul display: **AUTO**.
5. Utilizzare i tasti **+** e **-** per modificare il valore del parametro.
6. Per confermare, premere il tasto .
7. Premere 2 volte il tasto per ritornare alla modalità di funzionamento in uso.



È anche possibile modificare questa regolazione per mezzo del parametro .

5.5.3. Arrestare il riscaldamento centralizzato o attivare la modalità Estate

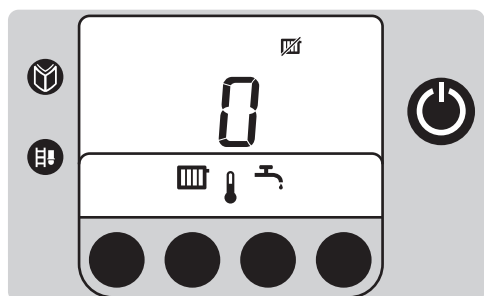
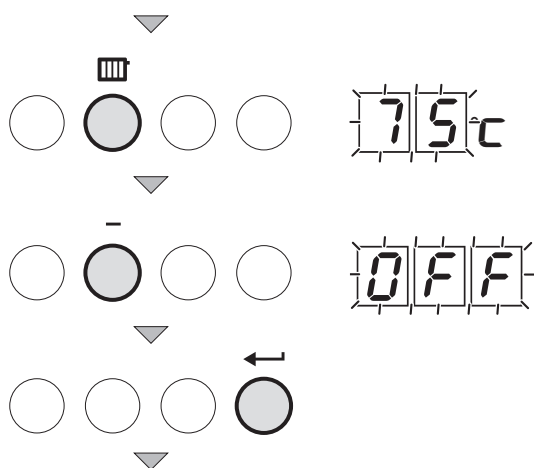
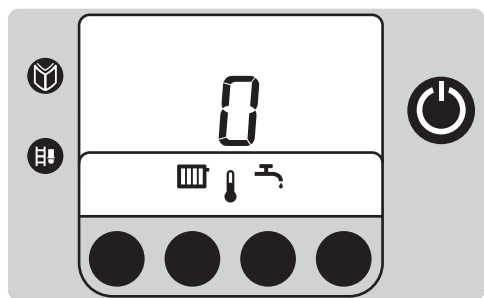

T000141-A

1. Premere il tasto .
Il display visualizza il simbolo e la temperatura corrente.
2. Premere ripetutamente il tasto [-] fino a che non viene visualizzato il valore .
3. Per confermare il nuovo valore, premere il tasto .
Appare il simbolo .



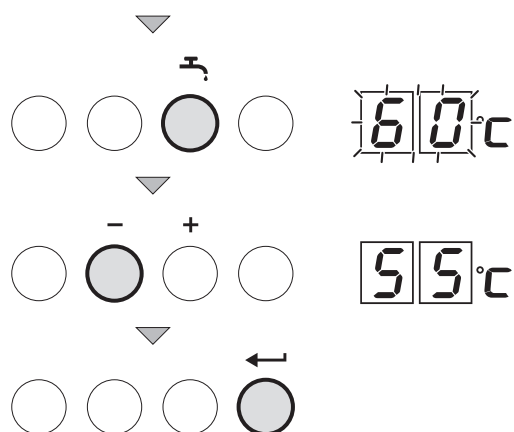
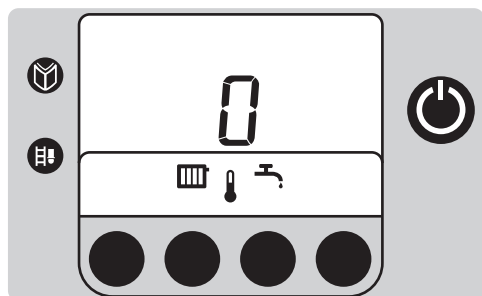

- ▶ È anche possibile modificare questa regolazione per mezzo del parametro . Vedere capitolo: "Altre regolazioni", pagina 19.
- ▶ La produzione di acqua calda sanitaria viene mantenuta.

5.5.4. Modificare la temperatura dell'acqua calda sanitaria



T000143-A

1. Premere il tasto .
Il display visualizza il simbolo  e la temperatura corrente.
2. Utilizzare i tasti **[+]** e **[-]** per modificare il valore del parametro.
3. Per confermare il nuovo valore, premere il tasto .



È anche possibile modificare questa regolazione per mezzo del parametro .

5.5.5. Arrestare la produzione di acqua calda sanitaria

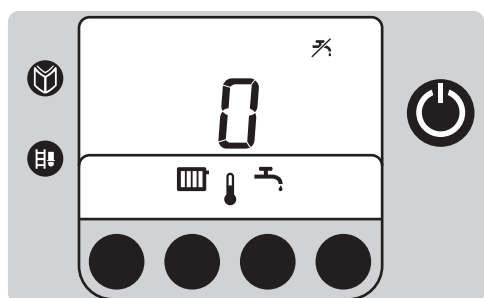
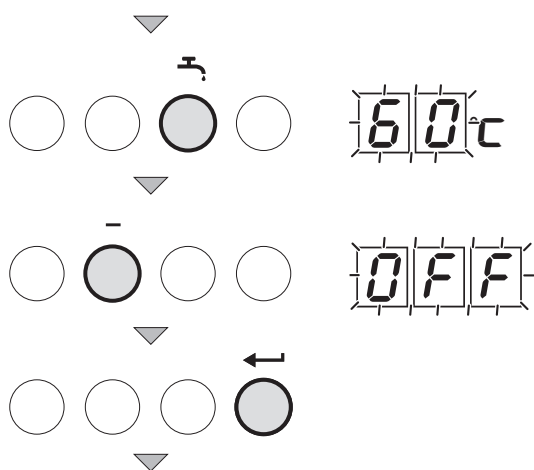
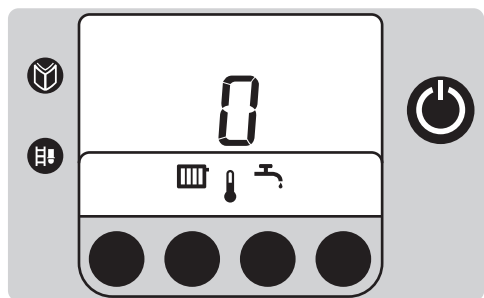

T000142-A

1. Premere il tasto .
Il display visualizza il simbolo e la temperatura corrente.
2. Premere ripetutamente il tasto [-] fino a che non viene visualizzato il valore **OFF**.
3. Per confermare il nuovo valore, premere il tasto .
Appare il simbolo .



È anche possibile modificare questa regolazione per mezzo del parametro **P3**. Vedere capitolo: "Altre regolazioni", pagina 19.

5.5.6. Altre regolazioni

Parametro	Descrizione	Campo di regolazione	Regolazione di fabbrica
P1	Temperatura di mandata	Da 20 a 85°C	75 °C
P2	Temperatura acqua calda sanitaria	Da 40 a 65°C	60 °C
P3	Modalità riscaldamento/ACS	0 = Riscaldamento disattivato () / ACS disattivata ()	1
		1 = Riscaldamento attivato () / ACS attivata ()	
		2 = Riscaldamento attivato () / ACS disattivata ()	
		3 = Riscaldamento disattivato () / ACS attivata ()	
P4	Modalità ECO	0 = Modalità comfort	0
		1 = Modalità economica	
		2 = Gestione mediante termostato programmabile	

Parametro	Descrizione	Campo di regolazione	Regolazione di fabbrica
P5	Resistenza d'anticipo	0 = Nessuna resistenza d'anticipo per il termostato On/Off	0
		1 = Resistenza d'anticipo per il termostato On/Off	
P6	Modalità visualizzazione del display	0 = Lo schermo resta spento	2
		1 = Lo schermo resta acceso	
		2 = Lo schermo si spegne automaticamente dopo 3 minuti	

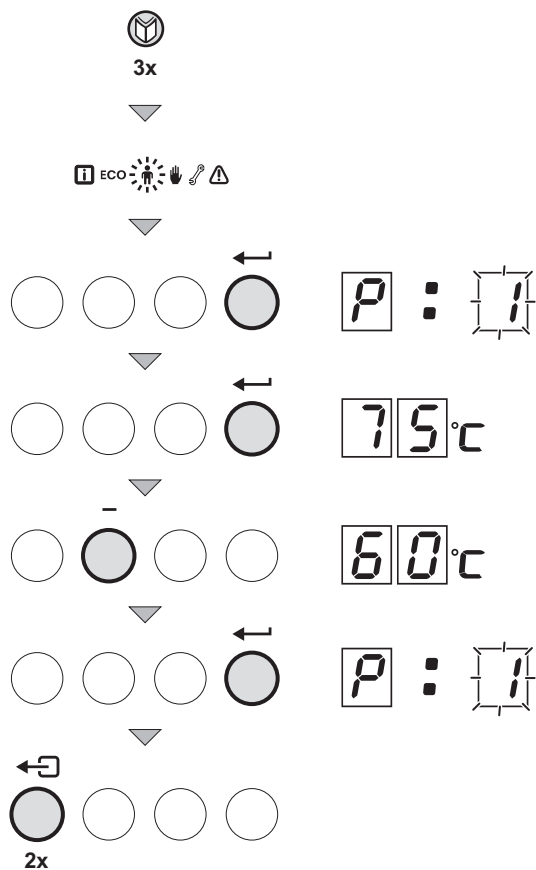

Per modificare questi parametri, procedere come segue:

1. Premere varie volte il tasto finché il simbolo non lampeggia sulla barra dei menù.
2. Premere il tasto per aprire il menù "Utente".
Appare il simbolo .
3. Utilizzare i tasti + e - per selezionare il parametro da modificare.
4. Premere il tasto per visualizzare il valore del parametro selezionato.
5. Utilizzare i tasti + e - per modificare il valore del parametro.
6. Per confermare il nuovo valore, premere il tasto .
Viene visualizzato il nome del parametro modificato.
7. Eventualmente regolare gli altri parametri selezionandoli con i tasti + e -.
8. Per uscire dal menù Utente, premere 2 volte il tasto .



Se non si effettua nessuna operazione per 10 minuti, in qualsiasi modalità, la caldaia riprende il funzionamento precedente alla manipolazione.

T000307-A

5.6 Visualizzazione dei valori misurati

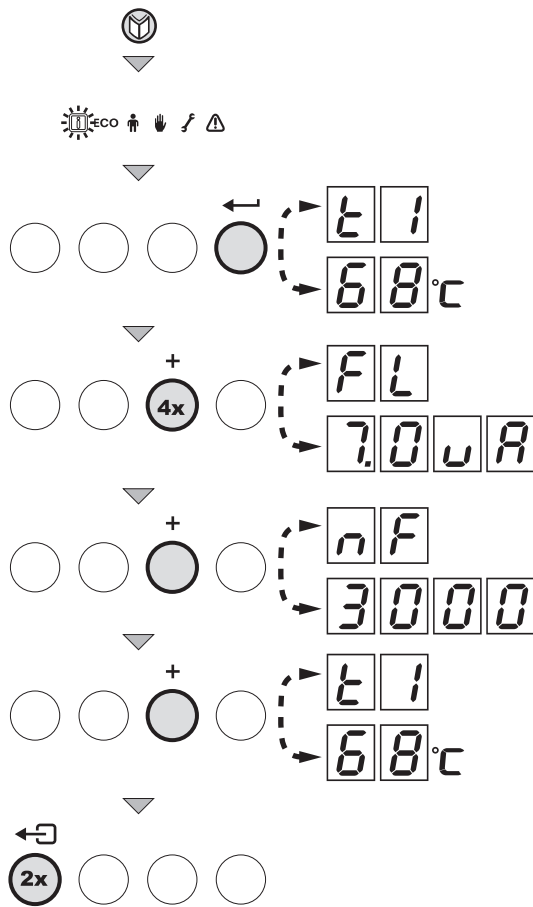

T000138-A

I seguenti valori possono essere visualizzati nel menù informazioni **i**:

- ▶ **t1** = Temperatura di mandata (°C)
- ▶ **t2** = Temperatura ritorno (°C)
- ▶ **t3** = Temperatura sonda bollitore (°C)
Questa temperatura serve unicamente alla gestione interna in modalità ACS. Durante la presa d'ACS, questo valore non corrisponde alla temperatura reale di uscita ACS (sempre inferiore).

- ▶ **t4** = Temperatura esterna (°C)
- ▶ **FL** = Corrente di ionizzazione (µA)
- ▶ **nF** = Velocità del ventilatore (giri/min)

1. Premere il tasto **M**. Il simbolo **i** lampeggia.
2. Per accedere ai parametri premere il tasto **←**.
3. Per scorrere tra i diversi valori premere ripetutamente il tasto **+**.
4. Premere 2 volte il tasto **←** per ritornare alla modalità di funzionamento in uso

6 Controllo e manutenzione

6.1 Prescrizioni generali



ATTENZIONE

- ▶ È obbligatorio effettuare un controllo annuale.
- ▶ Si consiglia di sottoscrivere un contratto di manutenzione.
- ▶ Le operazioni di manutenzione devono essere eseguite da un professionista qualificato.
- ▶ Utilizzare soltanto pezzi di ricambio originali..
- ▶ Verificare che i condotti e le canne fumarie siano correttamente collegate, in buone condizioni e non ostruite.
- ▶ Non modificare o tappare l'uscita(e) delle condense.
- ▶ Se è installato un sistema di neutralizzazione della condensa, rispettare le prescrizioni di pulizia e manutenzione della scheda fornita con questo impianto.

6.2 Verifiche periodiche

- ▶ Verificare la pressione dell'acqua nell'impianto. Se la pressione dell'acqua è troppo bassa, aggiungere acqua nell'impianto.

 Vedere capitolo: "Riempimento dell'impianto", pagina 23.

- ▶ Verificare visivamente la presenza di eventuali perdite d'acqua.
- ▶ Aprire e chiudere le valvole dei radiatori varie volte all'anno (in questo modo si evita che le valvole si blocchino).

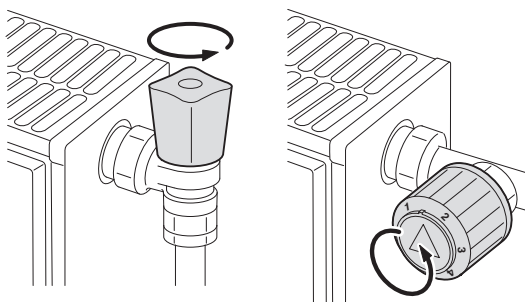

T000181-B

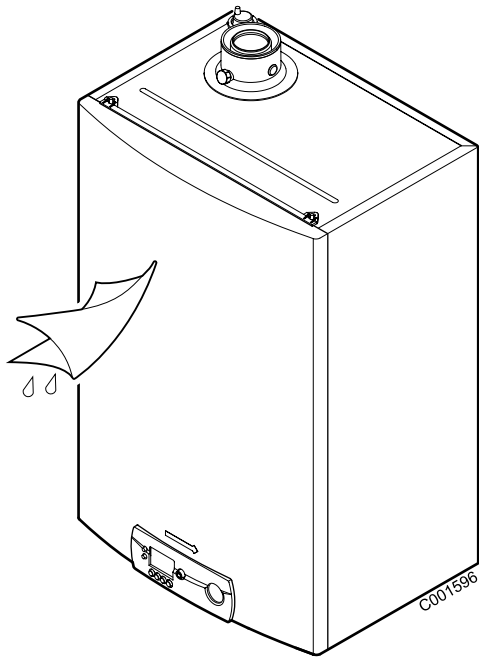

- Pulire l'esterno della caldaia con un panno umido e con un detergente delicato.



ATTENZIONE

Solo un professionista qualificato è abilitato alla pulizia dell'interno della caldaia.

6.3 Riempimento dell'impianto

La pressione dell'acqua nella caldaia deve situarsi fra 1,5 e 2 bar. Riempire eventualmente l'acqua nell'impianto. Per fare ciò, procedere come segue:

1. Aprire le valvole di tutti i radiatori collegati al sistema di riscaldamento.

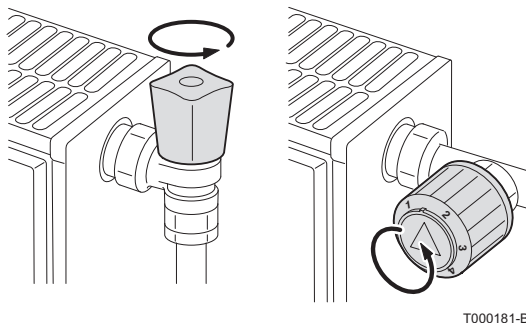

2. Regolare il termostato ambiente sulla temperatura più bassa possibile.

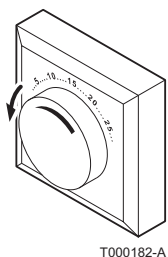

3. Interrompere l'alimentazione elettrica della caldaia.

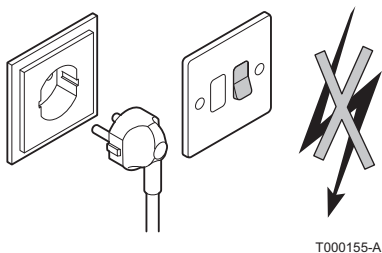

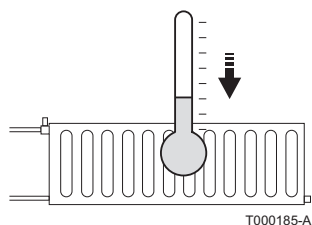

4. Attendere che la temperatura scenda al di sotto di 40 °C e che i radiatori siano freddi prima di riempire il riscaldamento centralizzato.

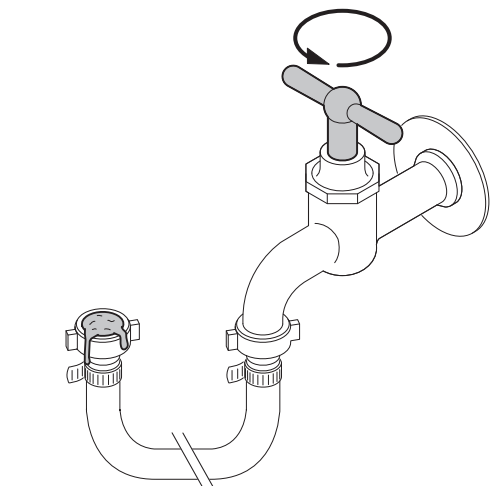

5. Aprire la valvola.
6. Chiudere il rubinetto.
7. Dopo aver riempito l'impianto, rimettere in funzione la caldaia.
8. Regolare il termostato ambiente o la regolazione.
9. Regolare i rubinetti dei radiatori.



ATTENZIONE

Per ottenere una pressione idraulica adeguata dovrebbe essere sufficiente riempire e spurgare l'impianto 2 volte l'anno. Qualora fosse necessario introdurre spesso acqua nell'impianto, contattare l'installatore.

6.4 Spurgo del riscaldamento

È indispensabile sfiatare l'eventuale aria presente nel bollitore, nei condotti o nella rubinetteria per evitare rumori fastidiosi che possono prodursi in fase di riscaldamento o di prelievo dell'acqua. Per fare ciò, procedere come segue:

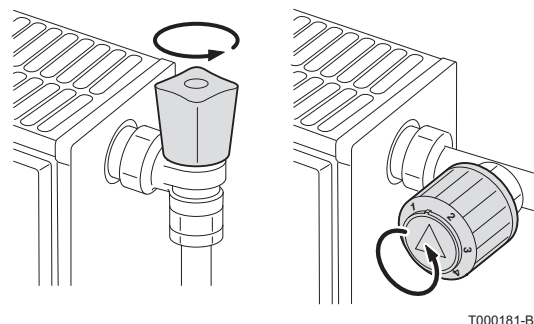

1. Aprire le valvole di tutti i radiatori collegati al sistema di riscaldamento.

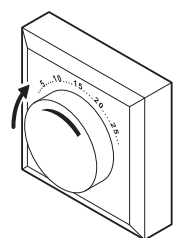

2. Regolare il termostato ambiente sulla temperatura più elevata possibile.

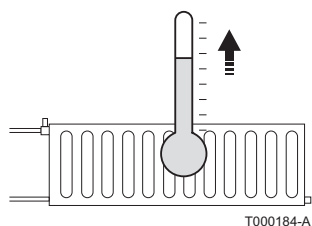

3. Attendere che i radiatori siano caldi.

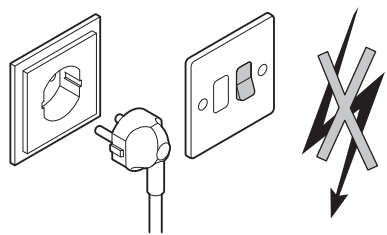

T000155-A

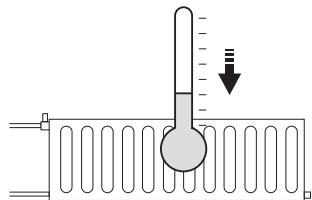

T000185-A

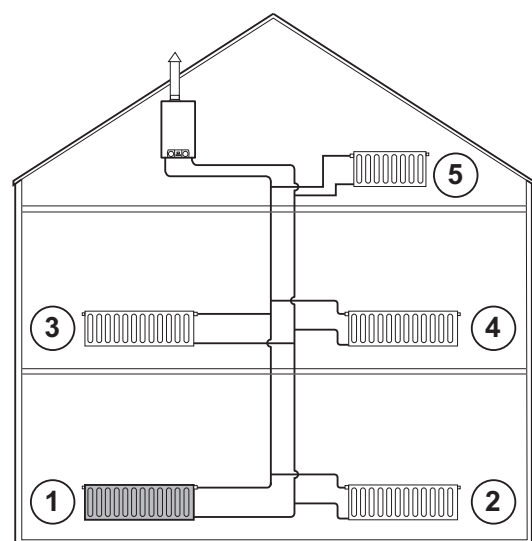

T000216-A

4. Spegnere la caldaia.

5. Attendere circa 10 minuti, fino a quando i radiatori diventino freddi.

6. Sfiatare i radiatori. Iniziare dai piani inferiori.

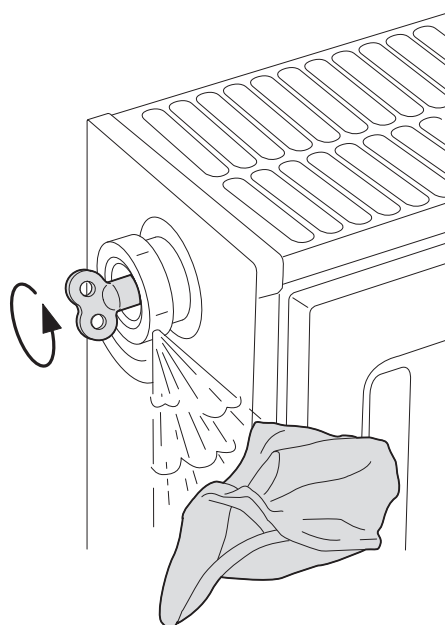

T000217-A

7. Aprire il raccordo di spurgo con una chiave di spurgo tenendo un panno appoggiato al raccordo.

8. Attendere fino alla fuoriuscita dell'acqua dalla valvola di spurgo, quindi chiudere il raccordo di spurgo.

**ATTENZIONE**

L'acqua potrebbe essere ancora calda.

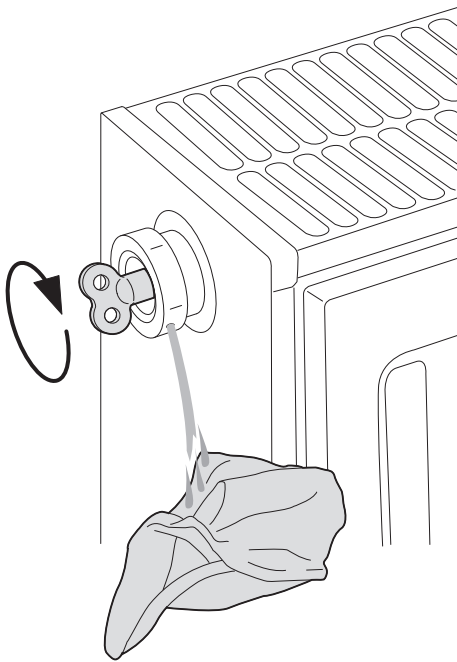

T000218-A

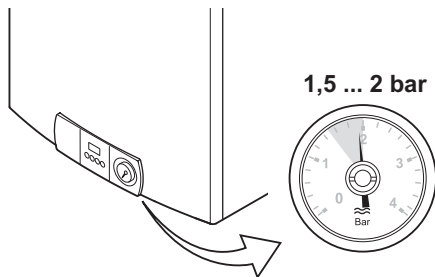

T000228-A

9. Dopo lo spurgo, verificare che la pressione dell'impianto sia ancora sufficiente. Riempire eventualmente l'acqua nell'impianto.
10. Accendere la caldaia. Un ciclo di spurgo della durata di 3 minuti viene avviato automaticamente.

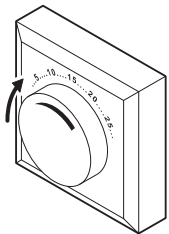

T000183-A

11. Regolare il termostato ambiente o la regolazione.

7 In caso di cattivo funzionamento

7.1 Codici guasto

7.1.1. E01 - E02 - E07 - E09

E01 - E02 - E07 - E09

T004115-A

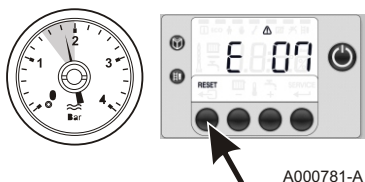

A000781-A

Se viene visualizzato uno dei codici di guasto a fianco, verificare la pressione idraulica:

Caso 1: Pressione superiore o pari a 1 bar

- ▶ Premere il tasto RESET per ripristinare l'apparecchio. Attendere alcuni istanti.
 - Se il display indica **E0**, la caldaia funziona di nuovo normalmente.
 - Se il display indica di nuovo **E1**, **E2** o **E7**, rivolgersi all'assistenza.

Caso 2: Pressione inferiore a 1 bar

- ▶ Rabboccare l'acqua nell'impianto.  Vedere capitolo: "Riempimento dell'impianto", pagina 23.
- ▶ Premere il tasto RESET per ripristinare l'apparecchio. Attendere alcuni istanti.
 - Se il display indica **E0**, la caldaia funziona di nuovo normalmente.
 - Se il display indica di nuovo **E1**, **E2**, **E7** o **E9**, rivolgersi all'assistenza.

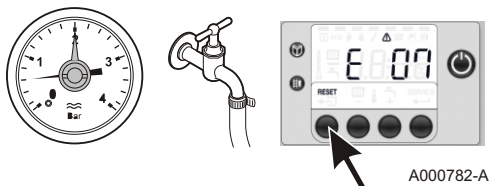

A000782-A

7.1.2. E04

Se viene visualizzato il codice guasto a fianco:

- ▶ Verificare la posizione del rubinetto del gas. Aprire il rubinetto del gas se è chiuso.
- ▶ Premere il tasto RESET per ripristinare l'apparecchio. Attendere alcuni istanti.
 - Se il display indica **E0**, la caldaia funziona di nuovo normalmente.
 - Se il display indica di nuovo **E4**, rivolgersi all'assistenza.

E04

A000783-A

7.1.3. Altri codici guasto

Se viene visualizzato un altro codice guasto, contattare l'assistenza.

7.1.4. Prima di rivolgersi all'assistenza

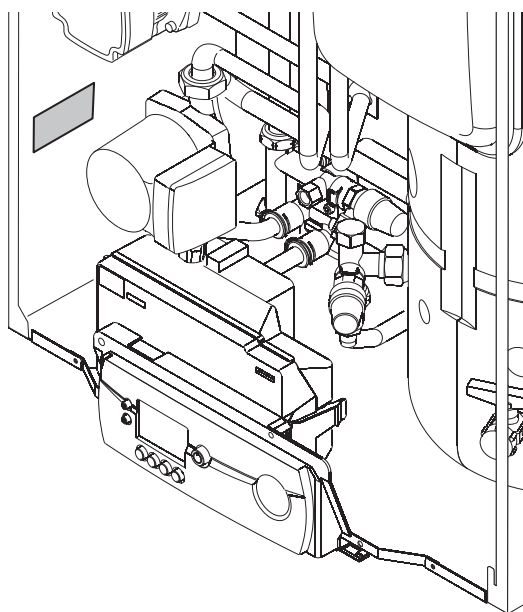







AD-0000686-01

Prima di rivolgersi all'assistenza

Recuperare le seguenti informazioni sulla targhetta tecnica dell'apparecchio:

- ▶ Tipo di gas utilizzato
- ▶ Tipo caldaia
- ▶ Data di fabbricazione
- ▶ N. di serie dell'apparecchio

7.2 Problemi e rimedi

Problema	Probabili cause	Soluzione
Non c'è acqua calda sanitaria.	La caldaia non è in funzione.	<ul style="list-style-type: none"> ▶ Verificare che la caldaia sia sotto tensione. ▶ Controllare i fusibili e gli interruttori. ▶ Verificare che il rubinetto del gas sia aperto completamente.
	La modalità ACS è disattivata.	Attivare la modalità ACS.
	La pressione dell'acqua è troppo bassa (< 1 bar).	Rabboccare l'acqua nell'impianto.  Vedere capitolo: "Riempimento dell'impianto", pagina 23.
	Il bulbo doccia economico lascia passare poca acqua.	Pulire il bulbo doccia e se necessario sostituirlo.
I radiatori sono freddi.	La temperatura di prescrizione riscaldamento è troppo bassa.	Aumentare il valore del parametro  o, se è collegato un termostato ambiente, aumentare la temperatura su quest'ultimo.
	La modalità riscaldamento è disattivata.	Attivare la modalità riscaldamento.
	Le valvole dei radiatori sono chiuse.	Aprire le valvole di tutti i radiatori collegati al sistema di riscaldamento.
	La caldaia non è in funzione.	<ul style="list-style-type: none"> ▶ Verificare che la caldaia sia sotto tensione. ▶ Controllare i fusibili e gli interruttori. ▶ Verificare che il rubinetto del gas sia aperto completamente.
	La pressione dell'acqua è troppo bassa (< 1 bar).	Rabboccare l'acqua nell'impianto.  Vedere capitolo: "Riempimento dell'impianto", pagina 23.
La caldaia non funziona.	La temperatura di prescrizione riscaldamento è troppo bassa.	
	La caldaia non è in funzione.	<ul style="list-style-type: none"> ▶ Verificare che la caldaia sia sotto tensione. ▶ Controllare i fusibili e gli interruttori. ▶ Verificare che il rubinetto del gas sia aperto completamente.
	La pressione dell'acqua è troppo bassa (< 1 bar).	Rabboccare l'acqua nell'impianto.  Vedere capitolo: "Riempimento dell'impianto", pagina 23.
	Un codice di errore viene visualizzato sul display.	<ul style="list-style-type: none"> ▶ Premere il pulsante Reset per 2 secondi. ▶ Se possibile, correggere l'errore.  Vedere capitolo: "Codici guasto", pagina 27.
	La pressione del gas è troppo bassa.	Aprire il rubinetto del gas.
La pressione dell'acqua è troppo bassa (< 1 bar).	Acqua insufficiente nell'impianto.	Rabboccare l'acqua nell'impianto.  Vedere capitolo: "Riempimento dell'impianto", pagina 23.
	Perdita d'acqua.	Contattare l'assistenza.
Variazioni significative della temperatura dell'acqua calda sanitaria.	Alimentazione dell'acqua insufficiente.	Aprire la valvola.

Problema	Probabili cause	Soluzione
Ticchettio a livello della tubazione del riscaldamento centralizzato	I raccordi dei tubi del riscaldamento centralizzato sono troppo serrati.	Contattare l'assistenza.
	Presenza d'aria nelle tubazioni di riscaldamento.	È indispensabile sfiatare l'eventuale aria presente nel bollitore, nei condotti o nella rubinetteria per evitare rumori fastidiosi che possono prodursi in fase di riscaldamento o di prelievo dell'acqua.
	L'acqua circola troppo rapidamente all'interno del riscaldamento centralizzato.	Contattare l'assistenza.
Perdita d'acqua di notevole entità sotto o vicino alla caldaia	Le tubature della caldaia o del riscaldamento centralizzato sono danneggiate.	Chiudere il rubinetto di ingresso acqua. Contattare l'assistenza.

8 Smaltimento

8.1 Smaltimento/Riciclaggio



La rimozione e lo smaltimento della caldaia devono essere eseguiti da personale qualificato in conformità alle normative locali e nazionali.

Attenersi ai passaggi seguenti per la rimozione della caldaia:

- ▶ Interrompere l'alimentazione elettrica della caldaia.
- ▶ Interrompere l'alimentazione del gas.
- ▶ Chiudere il rubinetto di ingresso acqua.
- ▶ Spurgare l'impianto.
- ▶ Rimuovere il sifone.
- ▶ Rimozione dei tubi di scarico e dell'aria.
- ▶ Scollegare tutti i tubi dalla caldaia.
- ▶ Rimozione della caldaia.

9 Risparmio di energia

9.1 Risparmio di energia

Questo capitolo contiene:

- ▶ Consigli per il risparmio energetico
- ▶ Consigli per regolare correttamente il termostato ambiente

9.1.1. Consigli per il risparmio energetico

- ▶ Areare bene la stanza in cui è installata la caldaia. Non ostruire le aperture di ventilazione. Posizionare pannelli riflettenti sul retro dei radiatori per evitare perdite di calore.
- ▶ Non coprire i radiatori. Non posizionare le tende davanti ai radiatori.
- ▶ Isolare le tubazioni nei locali non riscaldati (cantine e soffitte).
- ▶ Chiudere i radiatori nelle stanze non utilizzate.
- ▶ Non lasciare scorrere inutilmente l'acqua calda (e fredda).
- ▶ Installare una doccetta a basso consumo per risparmiare fino al 40 % di energia.
- ▶ Preferire una doccia anziché un bagno. Durante il bagno si utilizza il doppio di acqua ed energia.

9.1.2. Termostato ambiente e regolazioni

Il termostato ambiente è disponibile nelle versioni seguenti:

- ▶ Termostato a 2 fili ON/OFF
- ▶ Termostato modulante
- ▶ Termostato ambiente programmabile

Il tipo di termostato e la relativa regolazione influiscono molto sul consumo energetico.

Alcuni consigli:

- ▶ Un termostato modulabile, eventualmente in combinazione con radiatori con valvola termostatica, consuma poco e offre un notevole comfort. Questa combinazione consente di regolare la temperatura su ogni mandata.
- ▶ Chiudere o aprire completamente le valvole termostatiche dei radiatori provoca oscillazioni di temperatura non desiderate. Aprire e chiudere le valvole termostatiche a piccoli stadi.
- ▶ Abbassare il termostato a circa 20 °C. Ciò consente di ridurre le spese di riscaldamento e il consumo energetico.
- ▶ Abbassare il termostato ambiente durante l'aerazione delle stanze.

- ▶ Se si utilizza un termostato di tipo ON/OFF, ridurre il valore della temperatura dell'acqua ($\text{P} \text{ } |$) in estate (per esempio 60°C in estate e 80°C in inverno).
- ▶ In fase di regolazione di un termostato orario programmabile, tenere conto dei giorni di assenza e delle ferie.

10 Garanzia

10.1 Generalità

La ringraziamo per la fiducia che ci ha dimostrato acquistando uno dei nostri apparecchi.

Ci permettiamo di richiamare la Sua attenzione sulle qualità primarie dell'apparecchio, che resteranno costanti nel tempo, se la manutenzione sarà effettuata regolarmente.

Resta inteso che il Suo installatore e tutto il nostro staff sono a Sua disposizione.

10.2 Condizioni di garanzia

Le seguenti disposizioni non escludono il beneficio di legge eventuale a favore dell'acquirente derivante dalle disposizioni in materia di vizi occulti in vigore nello stato dell'acquirente.

Le condizioni di garanzia dell'apparecchio da Lei acquistato coprono qualunque difetto di fabbricazione a partire dalla data d'acquisto riportata sulla fattura originale rilasciata dall'installatore.

Le condizioni di garanzia sono indicate nel certificato a corredo dell'apparecchio.

Come produttori, non ci assumiamo alcuna responsabilità in caso di cattivo uso dell'apparecchio, di mancanza o insufficiente manutenzione dello stesso, o installazione scorretta (spetta a Lei, a questo proposito, assicurarsi che le operazioni di installazione e manutenzione siano eseguite rispettivamente da un installatore professionista e da un Centro Assistenza Tecnico Autorizzato).

In particolare, non ci assumiamo alcuna responsabilità per danni materiali, perdite non materiali o incidenti a persone conseguenti a un'installazione non conforme:

- ▶ alle disposizioni legali e normative previste dalle leggi vigenti sia nazionali che regolamenti delle autorità locali,
- ▶ ai nostri manuali tecnici, alle prescrizioni d'installazione e manutenzione come previsto dalle vigenti normative.

La garanzia contrattuale non copre la sostituzione o la riparazione di pezzi soggetti a normale usura o danneggiati a causa di un uso errato, di interventi di terzi non qualificati, di mancanza o insufficienza di controllo e manutenzione, di alimentazione elettrica non conforme e di impiego di combustibili non adatti o di scarsa qualità.

I sottogruppi, quali motori, pompe, valvole elettriche, ecc..., sono garantiti solo se non sono mai stati smontati.

Restano impregiudicati i diritti stabiliti dalla direttiva europea 99/44/CEE, recepita con decreto legislativo n.24 del 2 febbraio 2002 pubblicato sulla G.U. n. 57 dell'8 marzo 2002.

11 Allegato

11.1 Informazioni su ErP

11.1.1. Scheda prodotto

DeDietrich - MCR - P BIC PLUS		24/28
Riscaldamento d'ambiente - Applicazione della temperatura		Media
Riscaldamento dell'acqua - Profilo di carico dichiarato		XXL
Classe di efficienza energetica stagionale del riscaldamento d'ambiente		A
Classe di efficienza energetica di riscaldamento dell'acqua		B
Potenza termica nominale (Prated of Psup)	kW	24
Riscaldamento d'ambiente - Consumo energetico annuo	GJ	73
Riscaldamento dell'acqua - Consumo energetico annuo	kWh	51
	GJ	26
Efficienza energetica stagionale del riscaldamento d'ambiente	%	94
Efficienza energetica di riscaldamento dell'acqua	%	74
Livello di potenza sonora L_{WA} all'interno	dB	47

Per precauzioni specifiche relativamente ad assemblaggio, installazione e manutenzione:

 "Istruzioni generali per la sicurezza", pagina 4

11.1.2. Scheda insieme

Scheda informativa per caldaie che indica l'efficienza energetica per il riscaldamento centralizzato

Efficienza energetica stagionale del riscaldamento d'ambiente della caldaia

①

'I' %

Dispositivo di controllo della temperatura

dalla scheda del dispositivo di controllo della temperatura

Classe I = 1%, Classe II = 2%, Classe III = 1,5%,
Classe IV = 2%, Classe V = 3%, Classe VI = 4%,
Classe VII = 3,5%, Classe VIII = 5%

②

+ [] %

Caldaia supplementare

dalla scheda della caldaia

Efficienza energetica stagionale del riscaldamento d'ambiente (in %)

③

([] - 'I') x 0,1 = ± [] %

Contributo solare

dalla scheda del dispositivo solare

Dimensione collettore (in m²)

Volume serbatoio (in m³)

Efficienza collettore (in %)

Classe serbatoio ⁽¹⁾
A* = 0,95, A = 0,91,
B = 0,86, C = 0,83,
D - G = 0,81

④

('III' x [] + 'IV' x []) x 0,9 x ([] / 100) x [] = + [] %

(1) Se la classe del serbatoio è superiore ad A, utilizzare 0,95

Pompa di calore supplementare

dalla scheda della pompa di calore

Efficienza energetica stagionale del riscaldamento d'ambiente (in %)

⑤

([] - 'I') x 'II' = + [] %

Contributo solare E pompa di calore supplementare

selezionare un valore inferiore

0,5 x []^④ o 0,5 x []^⑤ = - []^⑥ %

Efficienza energetica stagionale del riscaldamento d'ambiente dell'insieme

⑦

[] %

Classe di efficienza energetica stagionale del riscaldamento d'ambiente dell'insieme

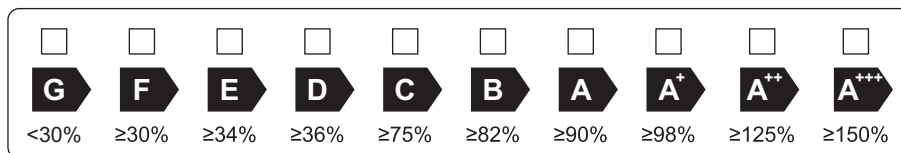

Caldaia e pompa di calore supplementare installate con emettitori di calore a bassa temperatura a 35°C

dalla scheda della pompa di calore

⑦

[] + (50 x 'II') = [] %

L'efficienza energetica dell'insieme di prodotti indicati in questa scheda potrebbe non corrispondere all'effettiva efficienza energetica dopo l'installazione in un edificio, in quanto l'efficienza è influenzata da ulteriori fattori quali la dispersione termica nel sistema di distribuzione e il dimensionamento dei prodotti rispetto alla grandezza e alle caratteristiche dell'edificio.

- I** Il valore dell'efficienza energetica stagionale del riscaldamento d'ambiente dell'apparecchio preferenziale per il riscaldamento d'ambiente, espresso in %.
- II** Il fattore di ponderazione della potenza termica degli apparecchi di riscaldamento preferenziali o supplementari di un insieme quale indicato nella seguente tabella.
- III** Il valore dell'espressione matematica: $294 / (11 \cdot \text{Prated})$, dove (Prated) si riferisce all'apparecchio per il riscaldamento d'ambiente preferenziale.
- IV** Il valore dell'espressione matematica: $115 / (11 \cdot \text{Prated})$, dove (Prated) si riferisce all'apparecchio per il riscaldamento d'ambiente preferenziale.

$P_{sup} / (Prated + P_{sup})^{(1)(2)}$	II, insieme privo di serbatoio dell'acqua calda	II, insieme munito di serbatoio dell'acqua calda
0	0	0
0,1	0,3	0,37
0,2	0,55	0,70
0,3	0,75	0,85
0,4	0,85	0,94
0,5	0,95	0,98
0,6	0,98	1,00
$\geq 0,7$	1,00	1,00

(1) I valori intermedi sono calcolati mediante interpolazione lineare tra due valori adiacenti
(2) Prated si riferisce all'apparecchio per il riscaldamento d'ambiente o all'apparecchio di riscaldamento misto preferenziale

Scheda informativa per apparecchi di riscaldamento (caldaie o pompe di calore) che indica l'efficienza energetica per il riscaldamento dell'acqua

Efficienza energetica di riscaldamento dell'acqua per apparecchio di riscaldamento misto

①
'I' %

Profilo di carico dichiarato:

Contributo solare

dalla scheda del dispositivo solare

Elettricità ausiliaria

②
 $(1,1 \times 'I' - 10\%) \times 'II' - 'III' - 'I' = +$ %

Efficienza energetica di riscaldamento dell'acqua dell'insieme in condizioni climatiche medie

③
 %

Classe di efficienza energetica di riscaldamento dell'acqua dell'insieme in condizioni climatiche medie

	<input type="checkbox"/>	<input type="checkbox"/>	<input type="checkbox"/>	<input type="checkbox"/>	<input type="checkbox"/>	<input type="checkbox"/>	<input type="checkbox"/>	<input type="checkbox"/>	<input type="checkbox"/>	<input type="checkbox"/>
	G	F	E	D	C	B	A	A⁺	A⁺⁺	A⁺⁺⁺
<input type="checkbox"/> M	<27%	≥27%	≥30%	≥33%	≥36%	≥39%	≥65%	≥100%	≥130%	≥163%
<input type="checkbox"/> L	<27%	≥27%	≥30%	≥34%	≥37%	≥50%	≥75%	≥115%	≥150%	≥188%
<input type="checkbox"/> XL	<27%	≥27%	≥30%	≥35%	≥38%	≥55%	≥80%	≥123%	≥160%	≥200%
<input type="checkbox"/> XXL	<28%	≥28%	≥32%	≥36%	≥40%	≥60%	≥85%	≥131%	≥170%	≥213%

Efficienza energetica di riscaldamento dell'acqua dell'insieme in condizioni climatiche più fredde e più calde

Più fredde: ③ - 0,2 x ② = %

Più calde: ③ + 0,4 x ② = %

L'efficienza energetica dell'insieme di prodotti indicati in questa scheda potrebbe non corrispondere all'effettiva efficienza energetica dopo l'installazione in un edificio, in quanto l'efficienza è influenzata da ulteriori fattori quali la dispersione termica nel sistema di distribuzione e il dimensionamento dei prodotti rispetto alla grandezza e alle caratteristiche dell'edificio.

AD-3000747-01

- I Il valore dell'efficienza energetica di riscaldamento dell'acqua dell'apparecchio di riscaldamento misto, espresso in %.
- II Il valore dell'espressione matematica $(220 \cdot Q_{ref}) / Q_{nonsol}$, dove Q_{ref} è estratto dalla normativa EU 811/2013, allegato VII, tabella 15 e Q_{nonsol} dalla scheda prodotto del dispositivo solare per il profilo di carico dichiarato M, L, XL o XXL dell'apparecchio di riscaldamento misto.

- III Il valore dell'espressione matematica $(Q_{aux} \cdot 2,5)/(220 \cdot Q_{ref})$, espresso in%, dove Q_{aux} è estratto dalla scheda prodotto del dispositivo solare e Q_{ref} dalla normativa EU 811/2013, allegato VII, tabella 15 per il profilo di carico dichiarato M, L, XL o XXL.

DE DIETRICH THERMIQUE S.A.S

www.dedietrich-thermique.fr
 Direction des Ventes France
 57, rue de la Gare
 F- 67580 MERTZWILLER
 ☎ +33 (0)3 88 80 27 00
 📠 +33 (0)3 88 80 27 99

**REMEHA GmbH**

www.remeha.de
 Rheiner Strasse 151
 D- 48282 EMSDETTEN
 ☎ +49 (0)25 72 / 9161-0
 📠 +49 (0)25 72 / 9161-102
 info@remeha.de

**DE DIETRICH**

www.dedietrich-otoplenie.ru
 129164, Россия, г. Москва
 Зубарев переулок, д. 15/1
 Бизнес-центр «Чайка Плаза»,
 офис 309
 ☎ +7 (495) 221-31-51
 info@dedietrich.ru

**VAN MARCKE**

www.vanmarcke.be
 Weggevoerdenlaan 5
 B- 8500 KORTRIJK
 ☎ +32 (0)56/23 75 11

**NEUBERG S.A.**

www.dedietrich-heating.com
 39 rue Jacques Stas
 L- 2010 LUXEMBOURG
 ☎ +352 (0)2 401 401

**DE DIETRICH THERMIQUE Iberia S.L.U.**

www.dedietrich-calefaccion.es
 C/Salvador Espriu, 11
 08908 L'HOSPITALET de LLOBREGAT
 ☎ +34 935 475 850
 info@dedietrich-calefaccion.es

**DE DIETRICH SERVICE**

www.dedietrich-heiztechnik.com
 ☎ Freecall 0800 / 201608

**WALTER MEIER (Klima Schweiz) AG**

www.waltermeier.com
 Bahnstrasse 24
 CH-8603 SCHWERZENBACH
 +41 (0) 44 806 44 24
 Serviceline +41 (0)8 00 846 846
 ☎ +41 (0) 44 806 44 25
 ch.klima@waltermeier.com

**WALTER MEIER (Climat Suisse) SA**

www.waltermeier.com
 Z.I. de la Veyre B, St-Légier
 CH-1800 VEVEY 1
 ☎ +41 (0) 21 943 02 22
 Serviceline +41 (0)8 00 846 846
 ☎ +41 (0) 21 943 02 33
 ch.climat@waltermeier.com

DUEDI S.r.l.

www.duediclima.it
 Distributore Ufficiale Esclusivo
 De Dietrich-Thermique Italia
 Via Passatore, 12 - 12010
 San Defendente di Cervasca
 CUNEO
 ☎ +39 0171 857170
 📠 +39 0171 687875
 info@duediclima.it

**DE DIETRICH**

www.dedietrich-heating.com
 Room 512, Tower A, Kelun Building
 12A Guanghua Rd, Chaoyang District
 C-100020 BEIJING
 ☎ +86 (0)106.581.4017
 +86 (0)106.581.4018
 +86 (0)106.581.7056
 📠 +86 (0)106.581.4019
 contactBJ@dedietrich.com.cn

**BDR Thermea (Czech republic) s.r.o**

www.dedietrich.cz
 Jeseniova 2770/56
 130 00 Praha 3
 ☎ +420 271 001 627
 info@dedietrich.cz



AD001NU-AQ

© Premessa

Tutte le informazioni tecniche contenute nelle presenti istruzioni, nonché i disegni e schemi elettrici, sono di nostra proprietà e non possono essere riprodotti previa nostra autorizzazione scritta.

170915



128068-001-04

De Dietrich

DE DIETRICH THERMIQUE

57, rue de la Gare F- 67580 MERTZWILLER - BP 30

